



# BAMBOUS DES HAUTES TERRES

Lames de terrasse

Éléments de façade

Systèmes de clôture



UN ENGAGEMENT POUR UN HABITAT DURABLE ET ÉLÉGANT

# AMBOOO



L'histoire d'  
AMBOOO en  
90 secondes



Notre équipe en Allemagne

# L'HISTOIRE D'AMBOOO

Très jeune, l'envie de découvrir le monde m'attirait déjà. Mon aventure à l'international a commencé en tant qu'étudiant en programme d'échange aux États-Unis. Après le baccalauréat, j'ai poursuivi cette expérience avec mes études en commerce international.

Mon premier voyage professionnel en Chine en 1993 m'a permis de découvrir la richesse du bambou, à la fois comme plante, nourriture et comme matériau.

Cette fascination est rapidement devenue une réelle vocation :

Je me suis donné pour objectif de faire du bambou une ressource à croissance rapide et durable, un matériau de construction de haute qualité en Allemagne. En parallèle de mon poste dans une entreprise de commerce international, je me suis plongé dans mes moments libres, dans l'univers du bambou : d'une simple vision à la réalité.

La première étape fut la création de l'entreprise, suivie d'un premier conteneur rempli de lames de parquet en bambou que j'ai déchargées moi-même dans le garage d'un ami : mon premier entrepôt improvisé. Mon bureau a trouvé sa place dans mon appartement dont j'étais locataire.

S'ensuivirent des années de recherches approfondies, de multiples essais, des échecs, mais surtout un progrès constant.

En 2002, l'entreprise a marqué un tournant en devenant leader des systèmes pour le sport équestre ainsi que des terrasses en bambou. Cinq ans plus tard, en 2007, elle a pu élargir ses horizons à l'international. Pendant plus de trois décennies, je suis resté innovant et prêt à prendre des risques, apprenant de mes échecs et persévérant sans relâche.

Tout ce chemin vers le succès a été marqué par le soutien de ma famille, de mes amis et des investisseurs, l'engagement de mes collaborateurs, la fidélité de mes fournisseurs et la confiance de mes clients.

Grâce à notre travail de leader en tant que premier importateur de lames de parquets en bambou en Allemagne, nous avons ouvert la voie à l'utilisation du bambou dans des secteurs divers. L'application du bambou dans le sport équestre et la construction de terrasses a renforcé notre rôle de précurseur. Le développement du Top-Clip et de produits d'entretien innovants a également consolidé notre position de leader dans cette industrie.

En 2023, nous avons fondé AMBOOO Canada à Toronto et sommes désormais actifs sur le marché américain. La même année, la construction du nouveau siège de l'entreprise à Achim (en Allemagne) a marqué la réalisation d'un rêve.

Même si AMBOOO connaît une croissance continue, je suis convaincu que le meilleur de l'aventure reste encore à venir !





## FAIRE BIEN PEUT ÊTRE SI BEAU

**L**e bambou est apprécié depuis des millénaires comme un matériau de construction fiable. Il est transformé grâce à une technologie innovante en un produit écologique mais aussi esthétique.

### Écologie et authenticité

Notre bambou respecte les plus hauts standards écologiques. Il capte plus de dioxyde de carbone (CO<sub>2</sub>) qu'il n'en est émis lors de sa production et de son transport.

Avec une croissance pouvant atteindre un mètre par jour, il fait partie des matières premières qui se renouvellent le plus rapidement au monde. Notre bambou provient uniquement de plantations contrôlées, garantissant qu'il ne provient pas de zones où il est source de conflits.

Nos produits sont fabriqués à partir de matériaux entièrement naturels qui offrent des caractéristiques exceptionnelles. Ils sont difficilement inflammable et disposent d'une classification incendie vérifiée. Grâce à leur procédé de fabrication technique et naturel, nos produits en bambou se distinguent par leur forme droite, dotés d'une faible tendance au gonflement et au retrait, ce qui rend leur transformation aussi simple que possible et permet d'offrir davantage de possibilités d'utilisation.

### Un procédé de production innovant

Grâce à notre procédé de fabrication HCS, nous garantissons une qualité exceptionnelle. Le bambou, une fois récolté, est coupé en fines bandes puis déchiquetées. Un traitement thermique permet de retirer le sucre et l'humidité. Ensuite, les fibres reçoivent une résine et sont pressées à 4000 tonnes pour former les différents profils. Enfin, nos huiles de soin produites en Allemagne sont appliquées directement sur les lames.

Le matériau obtenu présente une densité exceptionnelle de 1250 kg/m<sup>3</sup>.

À partir de cette technique, nous fabriquons une grande variété de produits, allant des éléments standards aux fabrications sur mesure. Grâce à cette production flexible, nous pouvons également réaliser sur-mesure presque toutes les configurations souhaitées.

La combinaison du choix des matières premières, de la pression, du traitement thermique et de l'huile confère à nos produits AMBOOO leur qualité et leurs propriétés uniques.

# SAND

Notre dernière teinte, Sand, est la plus claire et offre de nouvelles possibilités de design avec une apparence totalement naturelle. La texture et les variations de couleurs du bambou au naturel apportent du caractère et confèrent à chaque pièce une véritable singularité particulièrement appréciée.



Utilisable des deux côtés

Couleur : Sand  
Matériau : Bambou des hautes terres  
Dimensions : 20x140x1870mm / 20x200x1870mm  
Référence : 55519100 / 5519900





DU SABLE SOUS VOS PIEDS

# ESPRESSO

Espresso, notre coloris le plus foncé avec une finition particulièrement lisse et satinée, est fabriqué grâce à un procédé spécialement développé par AMBOOO. Le bambou y est chauffé plus longtemps et plus intensément, à l'instar d'un bon grain de café expresso ! Ce coloris, élégant et classique, confère à votre projet une allure raffinée. Son aspect haut de gamme sublime aussi bien les constructions modernes que le bâti ancien.



Utilisable des deux côtés

Couleur :	Espresso
Matériau :	Bambou des hautes terres
Dimensions :	20x139x1870mm
Référence :	553954223_L





# ÉLÉGANCE CLASSIQUE

# WHITE OAK

De nombreux bons whiskeys vieillissent dans des fûts de chêne blanc, qui leur apporte une partie de leur richesse aromatique. Nous avons créé notre teinte White Oak car, bien que nous ne puissions pas fabriquer de fûts en bambou, nous pouvons en revanche proposer des terrasses aux tons uniques.



Utilisable des deux côtés

Couleur : White Oak  
Matériau : Bambou des hautes terres  
Dimensions : 20x140x1870mm  
Référence : 553954226\_L





UN JARDIN QUI A DU GOÛT

# GRANITE GREY

Votre terrasse est moderne, épurée et s'intègre aussi bien parmi les parterres d'herbes d'un jardin sauvage que parmi des murs en pierres ou près de votre piscine. Notre colori Granite Grey allie subtilement la beauté de la nature à l'élégance d'une architecture moderne.



Utilisable des deux côtés

Couleur :	Granite Grey
Matériau :	Bambou des hautes terres
Dimensions :	20x140x1870 mm
Référence :	553954224_L





# SUBTILE HARMONIE

# COFFEE

Les bois tropicaux aux tons bruns rougeâtres, comme le Bangkirai, sont des incontournables pour les terrasses. Cependant leur utilisation implique malheureusement la déforestation de nos forêts tropicales si précieuses. Notre teinte Coffee offre non seulement une alternative durable sans bois, mais séduit aussi par son esthétique et sa durabilité. Ce n'est donc pas un hasard si notre coloris Coffee fait partie des teintes les plus appréciées.



Utilisable des deux côtés

Couleur :	Coffee
Matériau :	Bambou des hautes terres
Dimensions :	20x140x1870mm / 20x200x1870mm
Référence :	555910000_L / 552023296_L





UNE AMBIANCE CHALEUREUSE  
ET ÉLÉGANTE

# CLOSED DECKING

C'est la solution parfaite pour une terrasse élégante et sans joint. Grâce à des profilés en bambou spécialement conçus, une structure en aluminium robuste et des clips invisibles, le système de Closed Decking offre un aspect qui rappelle une esthétique haut de gamme.

Juste assez grande pour garantir l'écoulement de l'eau, la petite rainure empêche la chute indésirable d'objets. Sa fonctionnalité, associée à une esthétique raffinée, fait du Closed Decking le choix privilégié pour les terrasses privées, les vérandas, mais aussi pour des projets plus spécifiques comme dans l'hôtellerie et la restauration par exemple.

Seulement 3 mm de jeu !  
Idéal pour ceux qui ont tendance à perdre leurs petites choses.



Utilisable d'un seul côté

Couleur :	Sand
Matériau :	Bambou des hautes terres
Dimensions :	20x140x2200mm / 20x200x2200mm
Référence :	553954323_L/553954322_L





CLOSED DECK - A-Clips, Numéro d'article: 590240211\_L

# PARQUET POUR L'EXTÉRIEUR

# PRÉSENTATION PRODUIT : TERRASSES

## LAMES DE TERRASSE



Sand

20x140x1870mm Réf. 555910001\_L  
20x200x1870mm Réf. 555910002\_L



Coffee

20x140x1870mm Réf. 555910000\_L  
20x200x1870mm Réf. 552023296\_L



Ipe

20x1



Granite Grey

20x140x1870mm Réf. 553954224\_L



Espresso

20x139x1870mm Réf. 553954223\_L



Closed Decking

20x140x2200mm Art. Nr. 553954323\_L

## MULTIBOARD



Le Multiboard massif combine stabilité et robustesse, en faisant le choix idéal pour les terrasses résidentielles, la création d'assises, ainsi que pour la réalisation de marches et autres projets similaires.

Couleur :  
Matériau :  
Dimensions :  
Référence :

Coffee  
Bambou des hautes terres  
42 x 290 x 2200mm  
Art.Nr. 653423202



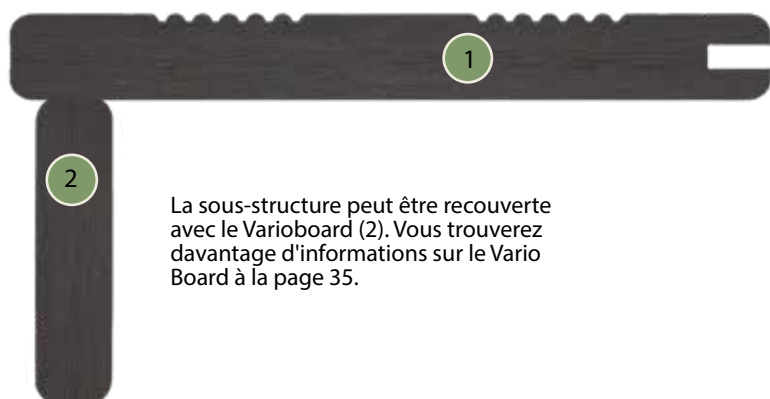

# PROFIL DE DÉPART ET DE FINITION





Le profil de départ et de finition (1) est rainuré d'un côté et est disponible dans tous les profils et coloris proposés par AMBOOO.

La sous-structure peut être recouverte avec le Varioboard (2). Vous trouverez davantage d'informations sur le Vario Board à la page 35.

 Sand  
20x140x1870mm  
Réf. 555910001\_L

 Coffee  
20x140x1870mm  
Réf. 555910000\_L

 Ipe  
20x140x1870mm  
Réf. 553954225\_L

 Granite Grey  
20x140x1870mm  
Réf. 553954224\_L

 Espresso  
20x139x1870mm  
Réf. 653253202

# LE TOP CLIP

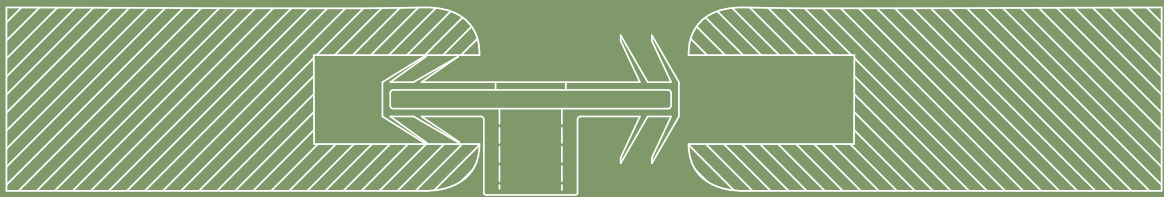
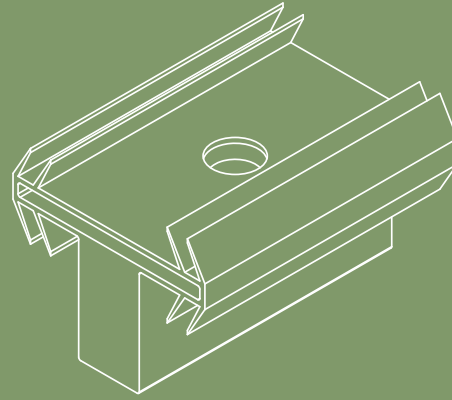
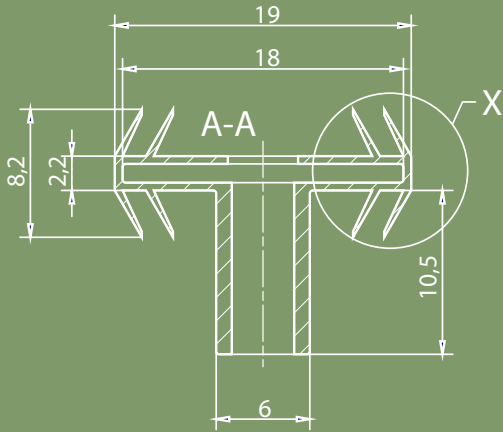

		Oberfläche: Surface:		Allgemein- toleranzen ISO 2768-m		Maßstab/Scale: 3:1		Gewicht:	
		Datum		Name		Material: Gem. Bestellvorgabe			
		Erstellt 03.11.2020		MKA		Benennung / Designation: Top Clip			
		Bearb.				Zeichnung / Drawing: 58002-37			
		Gepr.				Blatt			
		GS Götz Schmitt GmbH Marcus Voss An der Autobahn 62 28876 Oyten - Germany							
I		Nr.	Änderungen	Datum	Name	EDV Nr.	Ers. für:	Ers. durch:	



MADE IN GERMANY

- BAMBOU ✓
- BOIS ✓
- PVC ✓

## CE QUE DISENT NOS CLIENTS DU TOP CLIP



"Mes clients en Scandinavie adorent le Top Clip ! Que ce soit pour des terrasses en bambou, PVC ou encore en bois thermotraité. Ce clip est simplement adapté à tous les matériaux !"  
Klaus Radenbach | Responsable des ventes Scandinavie

"J'apprécie particulièrement le Top Clip : la vis pré-montée permet de gagner énormément de temps, ce qui rend l'installation des lames de terrasse beaucoup plus rapide et facile. En plus, le clip assure une fixation presque invisible."  
Jens Lindert | Crosscuts Toronto



"Le Top Clip est génial. L'installation est simple et efficace. Puis pour 90 % des terrasses, ce seul clip suffit. Moins de stockage et moins d'erreurs liées à des fixations manquantes ou incorrectes."  
Fritjof Meyer | Paysagiste, Brème

## LA SOLUTION IDÉALE

Notre Top Clip est la solution idéale pour une installation rapide et pratique de vos lames de terrasse.

Grâce à la vis pré-montée, vous gagnez non seulement du temps, mais vous bénéficiez aussi d'une fixation invisible. La couleur noire du clip lui permet de se fondre discrètement dans les ombres des joints.  
Résultat : une terrasse esthétiquement parfaite et sans fixations visibles.

Le Top Clip garantit des espacements réguliers entre les lames, qui offre ainsi un alignement harmonieux des joints. Un détail qui fait toute la différence.

Que ce soit pour nos lames de terrasse AMBOOO de haute qualité ou pour d'autres lames à rainures doubles en bambou, bois ou encore en PVC : ce clip est polyvalent et apporte à votre terrasse une finition élégante.

# SOUS-STRUCTURE

Pour une terrasse en bambou solide et durable, une sous-structure correctement montée est essentielle. Elle assure une protection du matériau contre l'humidité en créant un espace entre le sol et le revêtement. Chez AMBOOO, vous avez le choix entre une sous-structure en bambou ou en aluminium, avec ou sans pieds réglables.



La sous-structure en bambou reste fidèle au matériau et offre une grande durabilité, avec une facilité de mise en œuvre et un excellent rapport qualité-prix.



Le système de sous-structures en aluminium Aslon nécessite moins de préparation et permet un montage encore plus rapide.

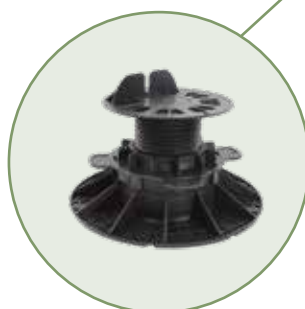
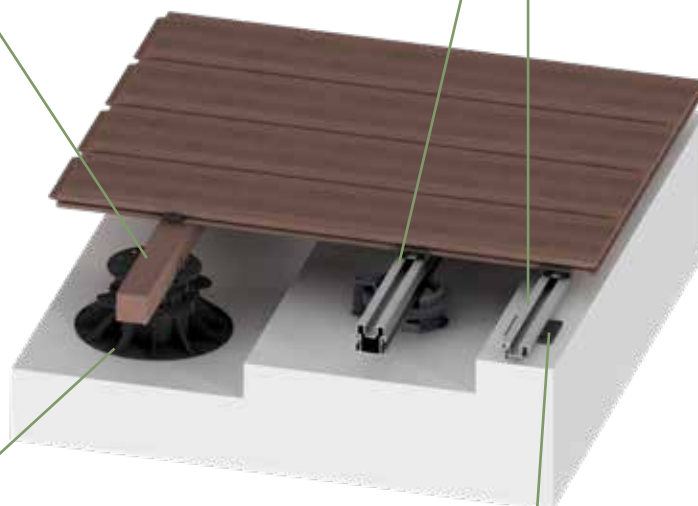

Les piédestaux réglables sont parfaits pour régler les hauteurs de montage plus importantes et pour l'équilibrage des niveaux. Ils permettent un alignement précis de la sous-structure.



Le montage avec des pads en caoutchouc est particulièrement adapté pour une faible hauteur de construction.

# SOUS-STRUCTURES ET ACCESSOIRES DE MONTAGE

POUR DES SOUS-STRUCTURES EN BAMBOU



**Sous-structure en bambou**

40x40x2200mm Réf. : 657622302



**Top Clip**

Contient 100 pcs pour environ 5,5m2  
Réf. : 592748392



**Clip de départ/finition**

Clip de départ Réf. : 590240300  
Clip de finition Réf. : 590240301

POUR DES SOUS-STRUCTURES EN ALUMINIUM



**Sous-structure**

40x40x2200mm Réf. : 653783202  
35x23x2200mm Réf. : 653773202



**Clip de montage**

Contient 100 pcs pour environ 5,5m2  
Réf. : 590240200



**Clips de départ et de finition**

Réf. : 590240302

ACCESSOIRES DIVERS



**Drainage / ventilation**

20x150x2000mm Réf. : 652737321



**Piédestal réglable**

80-200mm, 3 1/8" - 7 7/8"  
40-80mm, 1 9/16" - 3 1/8"  
25-40mm, 1" - 1 9/16"



**Tampon d'isolation 24 pcs**

5 mm Réf. 652833202  
10 mm Réf. 652843202

# STYX

Grâce à sa texture exceptionnelle, l'élément de façade en bambou STYX apporte un caractère architectural remarquable. La conception profilée génère un jeu de lumières et d'ombres qui confère à chaque façade une dimension moderne et vivante.



Couleurs :	Sand / White Oak	
Matériau :	Bambou des hautes terres	
Dimensions :	Sand 14x140 (129) x1870 / White Oak 14x140 (129) x2500	
Référence :	Sand 651919242_L / White Oak 651919232	

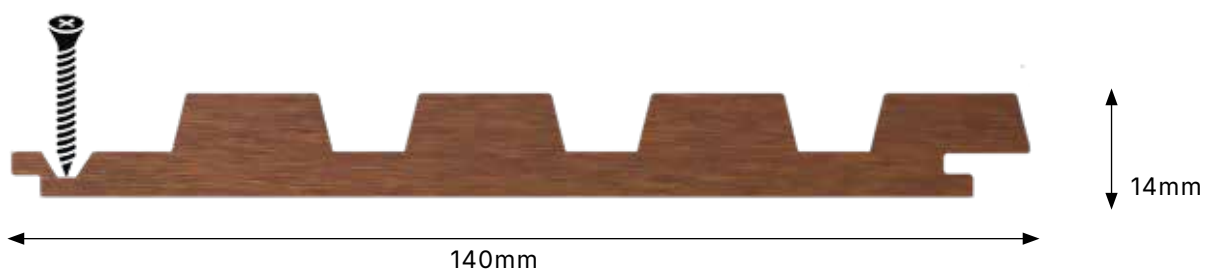



# UNE FAÇADE DE DESIGNER

# SIGNATURE

Les bardages Signature séduisent par leurs profilés ingénieux et la diversité des possibilités de conception qu'ils offrent. Disponibles en trois largeurs différentes, elles peuvent être combinées de manière flexible. L'association des différentes largeurs de lames crée des façades harmonieuses, au rendu naturellement vivant. Le clip spécialement conçu pour le système Signature permet une fixation invisible en toute simplicité.



Couleurs : Sand   
Matériau : Bambou des hautes terres  
Dimensions : 12x50x2200 (S) / 12x100x2200 (M) / 12x150x2200 (L)  
Référence : 651919340 (S) / 651919341 (M) / 651919342 (L)

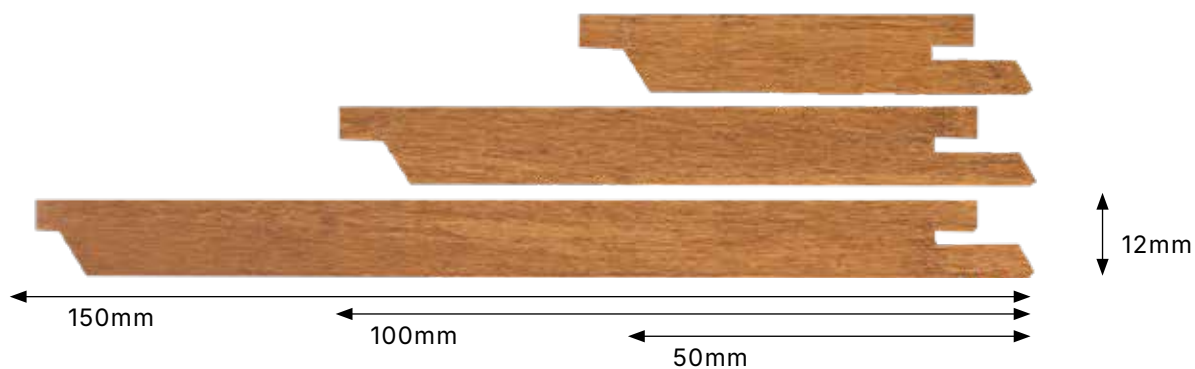



TROIS LAMES, MILLE POSSIBILITÉS

# REVESTINO

Les bardages Revestino séduisent par leur profil rhombique sophistiqué. Leur forme géométrique permet aux joints entre les lames de se chevaucher frontalement tout en créant un subtil effet 3D. Le résultat : une façade harmonieuse, avec une profondeur élégante et des lignes épurées.



Couleurs : Sand  
Matériau : Bambou des hautes terres  
Dimensions : 12x73x2200mm  
Référence : 651984324





# L'ART DES FORMES

# PRÉSENTATION PRODUIT

## LAMES DE BARDAGE



**Signature S**

12x50x2200mm Réf. 651919340



**Signature M**

12x100x2200mm Réf. 651919341



**Signature L**

12x150x2200mm Réf. 651919342



**Signature Clip**

6mm Abstand Réf. 651981436

25mm Abstand Réf. 651981435



**Styx**

14x140 (129)x2500mm Réf. 651919232



**Revestino**

12x73x2200mm Réf. 651984324



# VARIO BOARD



**Sand**

20x70x1870mm Réf. 554223302\_L



**Coffee**

20x70x1870mm Réf. 554223297\_L



**Ipe**

20x70x1870mm Réf. 554223301\_L



**Granite Grey**

20x70x2200mm Réf. 554223300\_L



**Espresso**

20x70x2200mm Réf. 654223298

Les Vario Boards sont des tout-en-un dans la gamme AMBOOO. Ils se distinguent par leurs nombreuses possibilités d'utilisation. Disponibles en plusieurs tailles, ils sont parfaits pour la conception de façades modernes. Ils offrent également une finition élégante pour les terrasses, par exemple en tant que planches de départ et de fin. Mais les Vario Boards vont encore plus loin : au-delà de ces usages classiques, ils peuvent être utilisés partout où des créations innovantes en bambou sont recherchées.

Autres dimensions disponibles sur demande.

M: 20 x 140 x 1870 mm et

L: 20 x 190,5 x 1870 mm

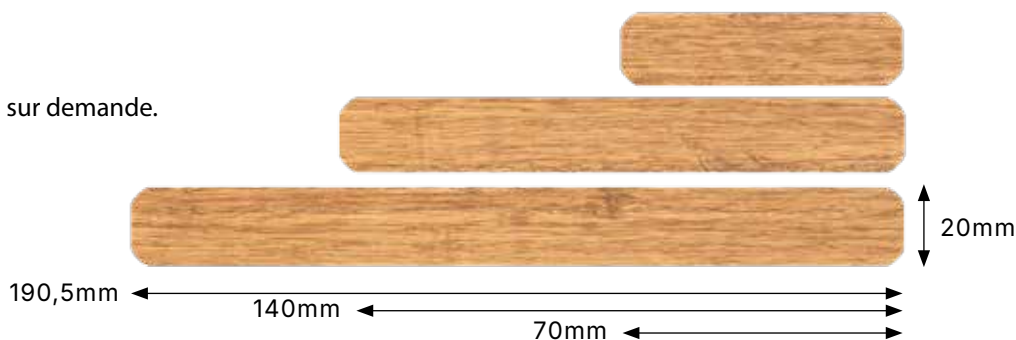

# ACAPULCO

Le système de clôture Acapulco se caractérise par une épaisseur de matériau remarquable. Les éléments profilés sur les deux faces assurent une jonction parfaite et sans fissure. Grâce à sa conception modulaire, à ses dimensions ajustables en hauteur et en largeur, ainsi qu'à ses moulures décoratives et éléments de séparation, l'ACAPULCO s'adapte parfaitement à vos projets et à votre créativité.

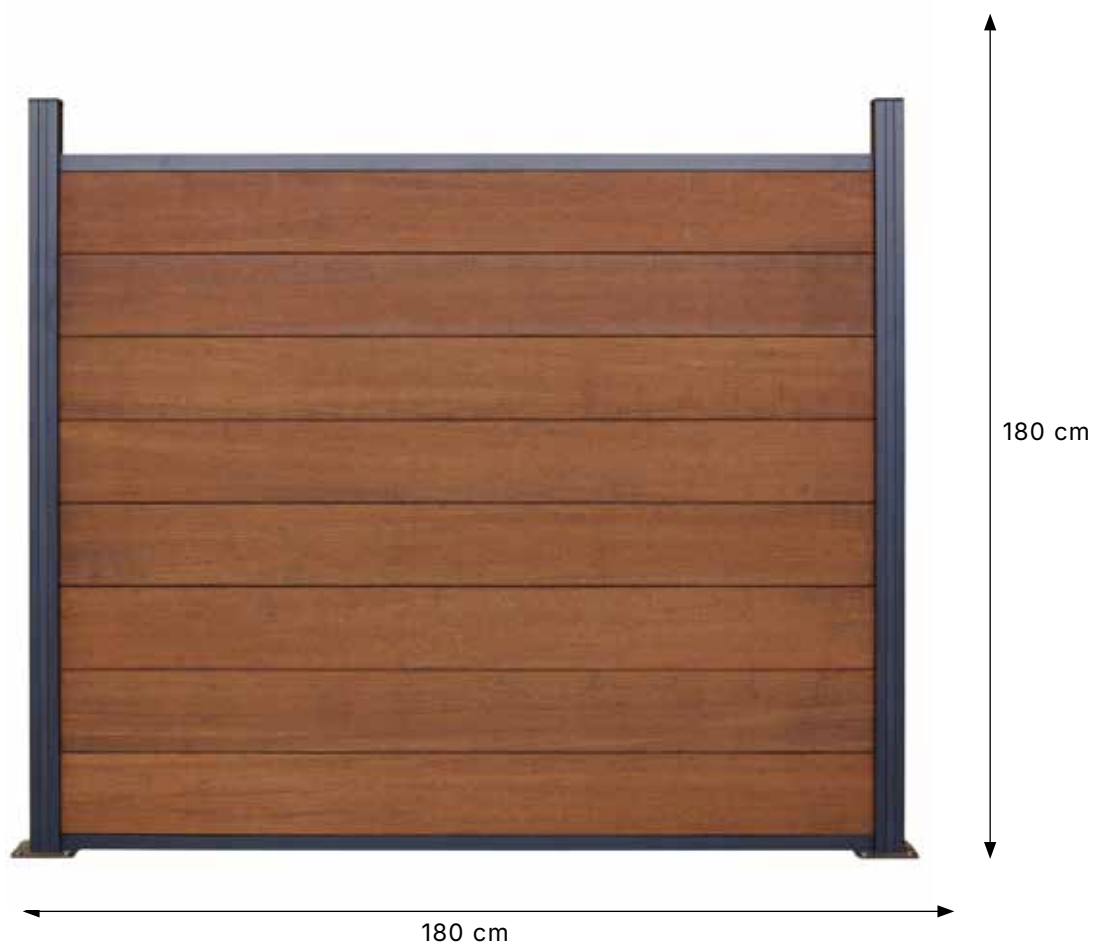

Couleurs : Coffee  
Matériau : Bambou des hautes terres  
Dimensions : 20x195 (200) x 1793mm  
Référence : 552334109\_L





UNIQUE, DURABLE ET ROBUSTE

# DELUXE

Le système de clôture Deluxe impressionne par son esthétique moderne et sa structure. Ses éléments profilés sur les deux faces garantissent une connexion parfaite et soignée. Pratique : un adaptateur de profil spécial permet d'intégrer également les poteaux robustes du système Acapulco. Cela ouvre de nombreuses possibilités de personnalisation pour votre clôture. Les clôtures Deluxe sont également ajustables en hauteur et en largeur.



Couleurs : Coffee  
Matériau : Bambou des hautes terres  
Dimensions : 14x135 (140) x 1780mm  
Référence : 252337209





# DELUXE DE NATURE

# RHOMBUS

Si vous n'avez rien à cacher, alors la clôture Rhombus est faite pour vous ! Son design raffiné vous offre une intimité sans vous enfermer. Son esthétique moderne confère à votre jardin à la fois une élégance épurée et un espace propice à la détente.

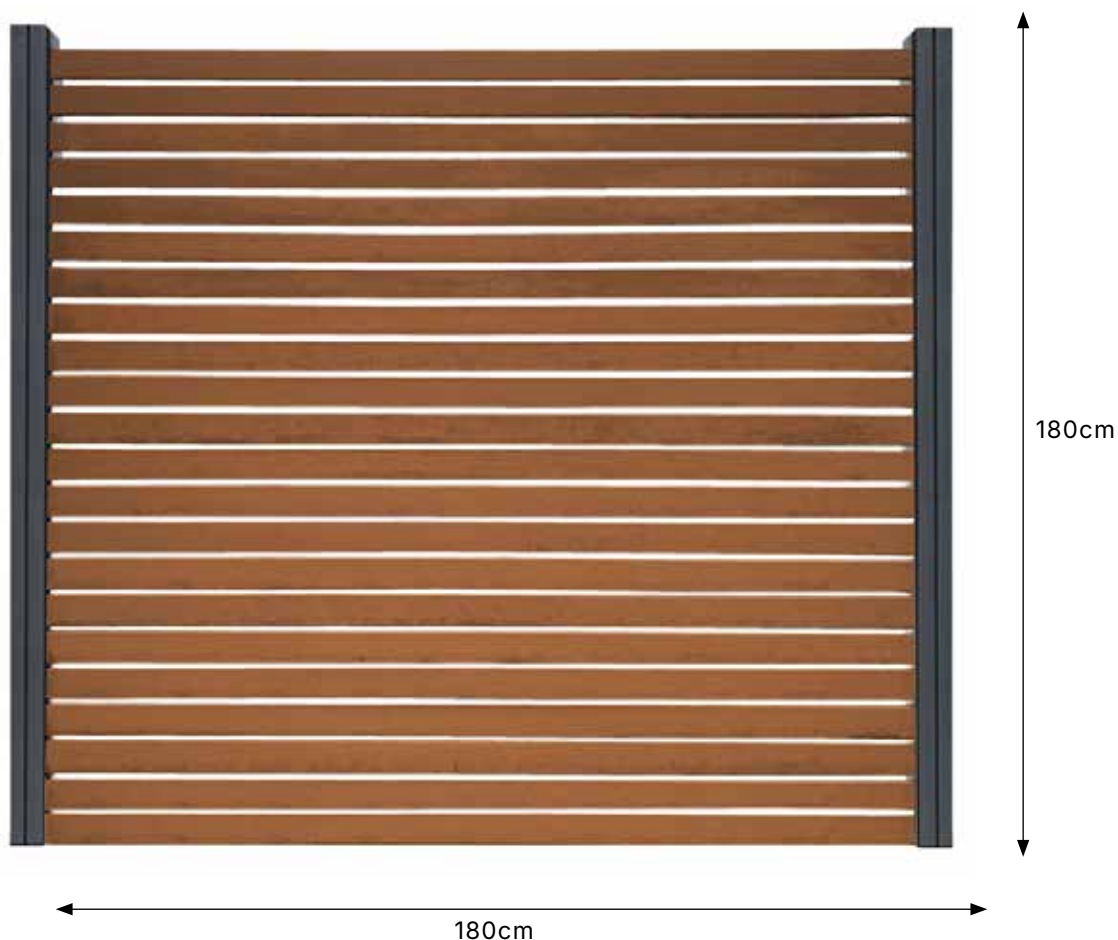

Couleurs : Coffee  
Matériau : Bambou des hautes terres  
Dimensions : 20x75x1790mm  
Référence : 252334111

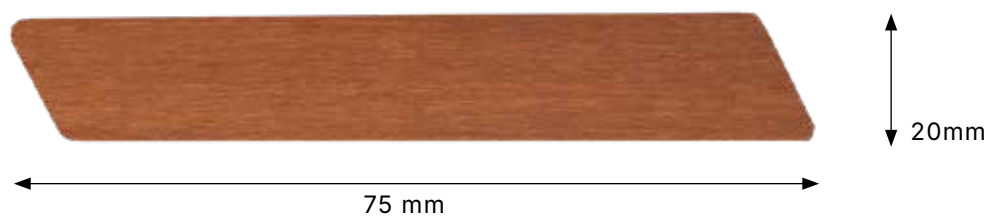

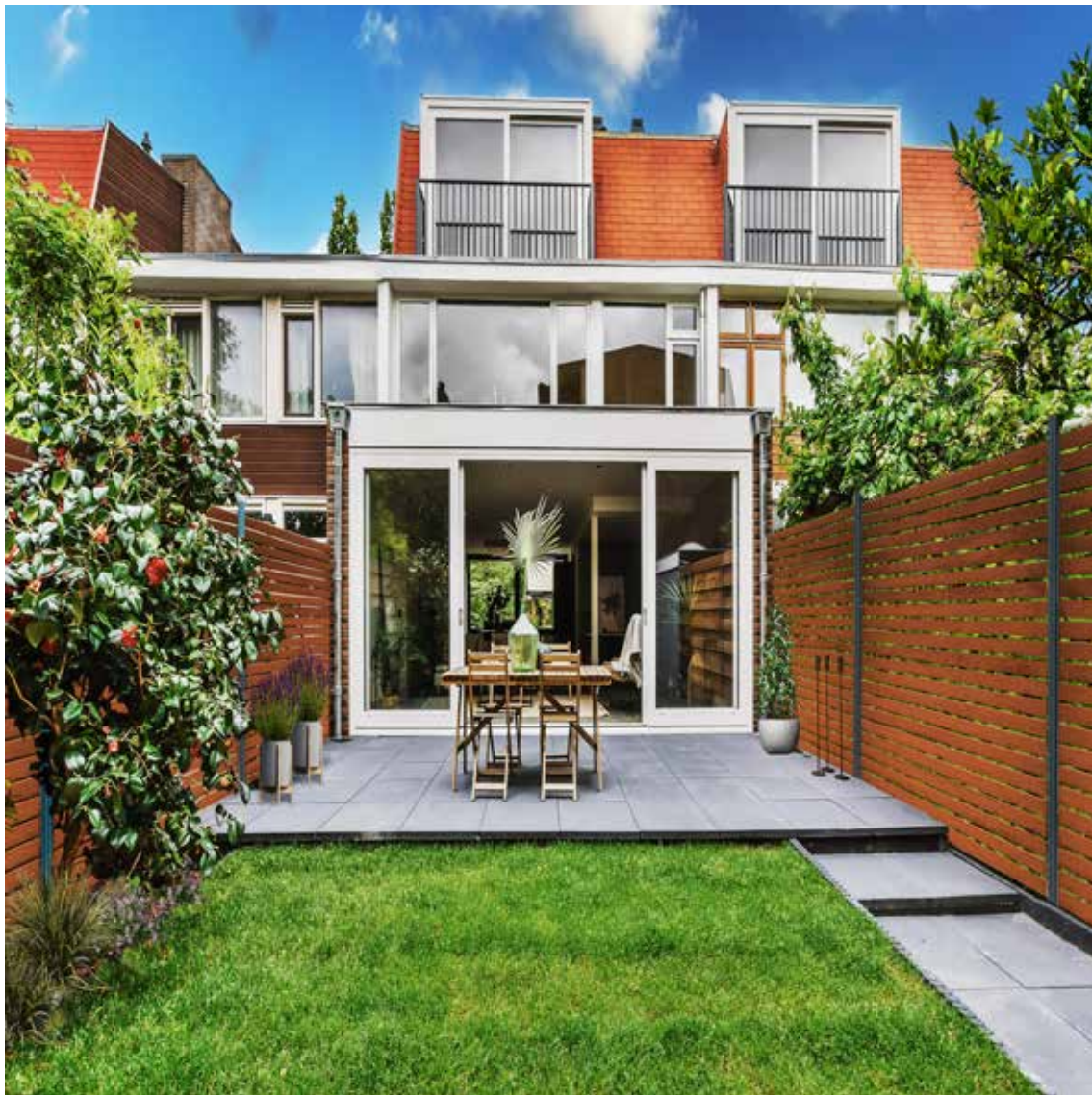

INTIMITÉ, SANS CLOISONNER

# PRÉSENTATION PRODUITS CLÔTURES

## ACAPULCO



Lame profilée Acapulco  
20x200(195)x1780mm Réf. 552334109\_L



Lame de finition Acapulco  
20x90x1780mm Réf. 552335109\_L



Kit de fixation Acapulco  
Réf. 252345208



Profilé de départ / Profilé de finition Acapulco

20x34x1780mm Réf. 252343219



Poteau en bambou  
Acapulco

Poteau de finition Réf. 252342218  
Poteau intermédiaire Réf. 252392018  
Poteau d'angle Réf. 252392028



Poteau Acapulco en  
aluminium

1800 x 70 x 70 mm Réf. 252338299  
2700 x 70 x 70 mm Réf. 252338298



Sabot de poteau  
à visser Réf. 252338297

# DELUXE & RHOMBUS



Lame de raccord Deluxe  
14x140 (135) x1780mm Réf. 252337209



Lame de finition Deluxe  
14x135x1780mm Réf. 252336209



Poteau Deluxe  
Poteau de finition Réf. 252340208  
Poteau intermédiaire Réf. 252392008  
Poteau d'angle Réf. 252340209



Embout décoratif poteau  
**DELUXE**  
Réf. 252342780



Lame Rhombus  
20x75x1710mm Réf. 252334111



Poteau Rhombus en aluminium avec entretoises  
70x70x1800mm Réf. 552334111  
70x70x2700mm Réf. 252338295



Sabot de poteau à visser Réf. 252338297

# NETTOYAGE ET ENTRETIEN

Notre huile de soin spéciale pour bambou a été spécialement développée en fonction des caractéristiques du bambou. L'huile de soin pour bois classique n'est pas une option pour le bambou. En revanche, notre huile de soin convient à toutes les essences de bois.



   MADE IN GERMANY



Huile de soin pour bambou couleur Sand 2,5 L

Réf. 400046128



Huile de soin pour bambou couleur IPE 2,5 L

Réf. 400048026



Huile de soin pour bambou couleur Coffee 2,5 L

Réf. 400046025



Huile de soin pour bambou couleur Granite Grey 2,5 L

Réf. 400047025



Huile de soin pour bambou couleur Espresso 2,5 L

Réf. 400051025

## NATURELLEMENT FACILE À ENTREtenir

**L**es terrasses en bambou sont naturellement faciles à entretenir, mais comme pour toute surface, un entretien régulier est la clé d'une beauté durable.

L'entretien de base commence par un balayage régulier pour enlever les poussières et saletés. Les taches tenaces peuvent être éliminées à l'eau.

Pour un nettoyage en profondeur, nous recommandons notre nettoyant spécial terrasses. En cas de salissures tenaces, notre nettoyant anti-impuretés est votre meilleur allié. Nos produits AMBOOO sont parfaitement conçus et adaptés aux besoins de votre terrasse en bambou.

Après le nettoyage, l'étape importante est l'entretien à l'huile. Notre huile de soin pour bambou agit comme une crème hydratante pour votre terrasse, la protégeant des intempéries et ravivant sa couleur.

L'huile doit être appliquée en couche fine et de manière uniforme. En règle générale, une application par an suffit, mais les zones plus sollicitées ou autour des piscines par exemple peuvent nécessiter plus d'attention.

D'ailleurs, si l'entretien a été négligé, il est toujours possible de redonner vie à votre terrasse grâce à nos produits. Un nettoyage en profondeur suivi d'un traitement à l'huile lui redonnera tout son éclat.

Votre terrasse en bambou AMBOOO vous remerciera pour les soins apportés par des années de charme et de longévité.

Avec un minimum d'effort — balayage régulier, entretien occasionnel et huilage annuel — vous créez un endroit accueillant et chaleureux, de quoi vous y sentir toujours bien.

Et pour terminer: Appréciez votre terrasse ! Elle est à la fois un coin de nature et le reflet d'un style de vie élégant et responsable.



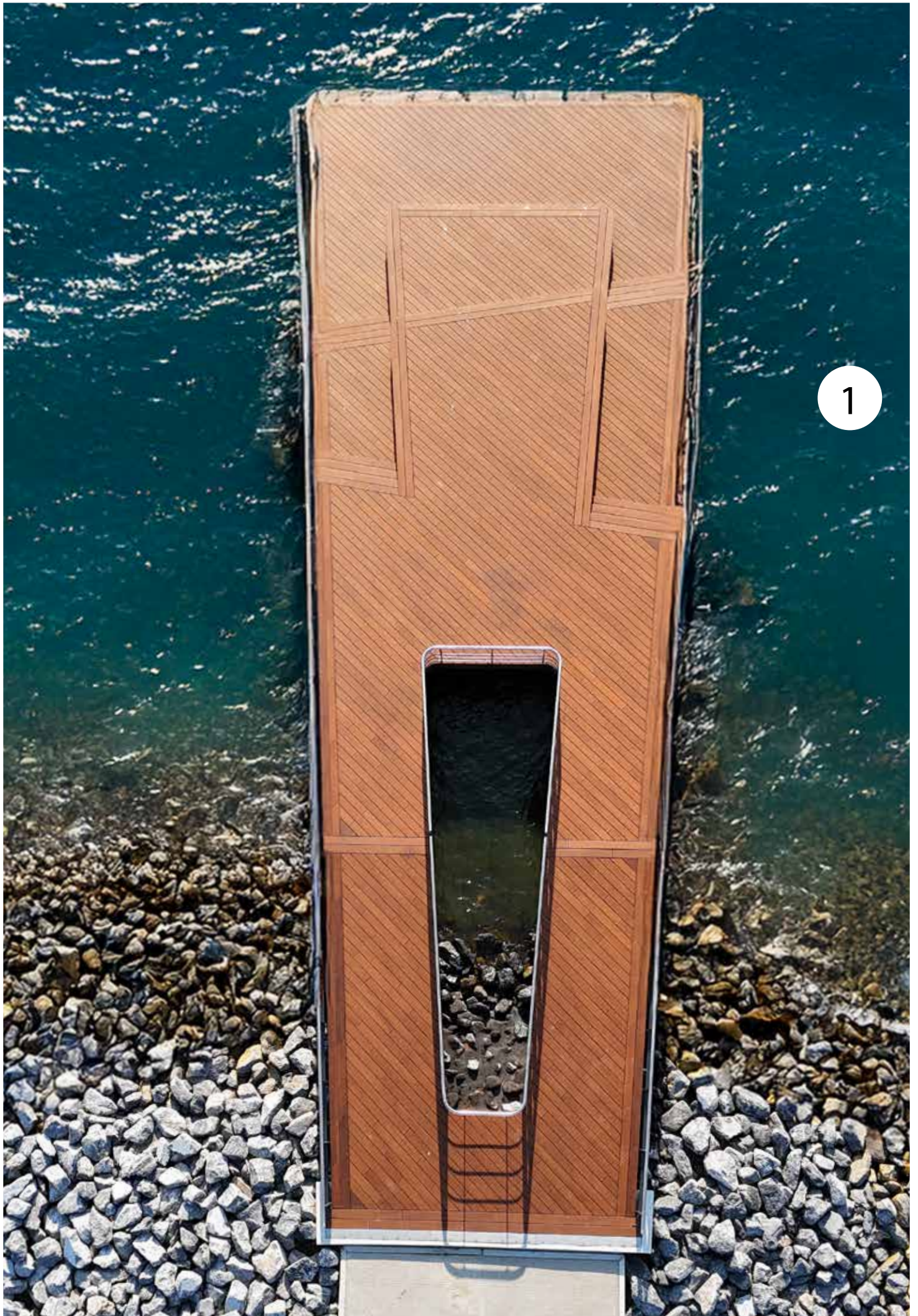

1

# NOS PROJETS



Chez AMBOOO, nous adorons voir la créativité de nos clients à travers nos produits.

D'un usage classique à d'autres créations uniques, les exemples suivants montrent la diversité de l'utilisation du bambou et le potentiel de notre matériau.

Et ce n'est pas tout : nous aimons aller plus loin en répondant aux demandes sur mesure de nos clients. Que ce soit pour des conceptions spéciales, des dimensions personnalisées ou même de nouveaux produits, nous créons des solutions adaptées à vos besoins.

Laissez-vous inspirer par ces idées innovantes et explorez les possibilités infinies que le bambou peut offrir pour vos futurs projets !

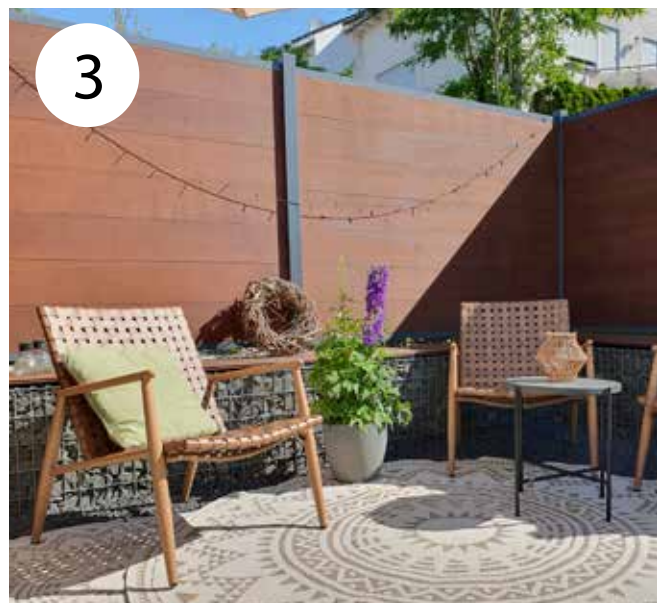



10



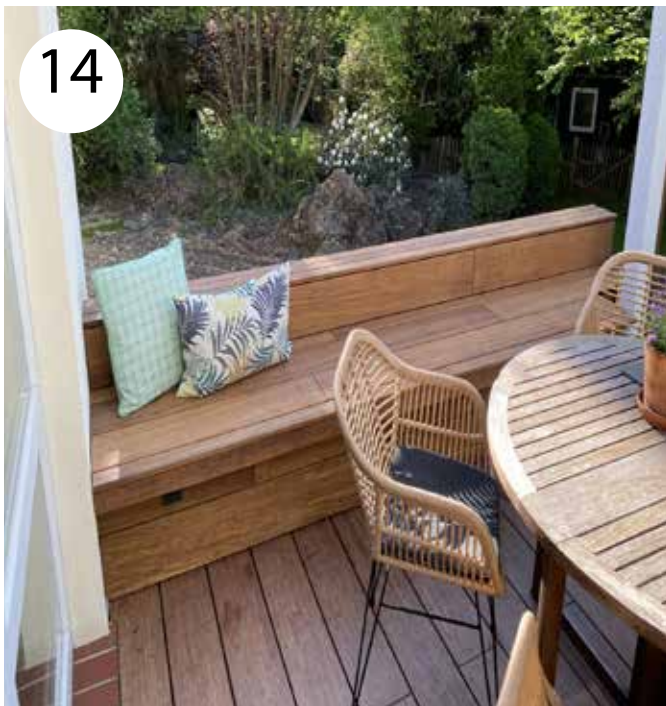



1. Plateforme de baignade à Hoorn, aux Pays-Bas, avec des lames de terrasse de couleur « Coffee »
2. Parquet en bambou – Fabrication sur mesure (réalisé par nos soins à la demande du client)
3. Clôture Acapulco dans un jardin privé
4. Façade Styx sur un bâtiment neuf.
5. Lames de terrasse de couleur IPE dans une marina
6. Projet aux Pays-Bas - Lames de terrasse Closed Decking, couleur SAND
7. Objet à Willebroek : lames de terrasse Coffee
8. HCS plan de travail de cuisine
9. Projet d'abri de jardin
10. Projet aux États-Unis : Lames de terrasse Granite Grey
11. Cuisine d'extérieur aux États-Unis
12. Terrasse couleur SAND avec piscine
13. Jardin d'hiver et terrasse avec des lames de terrasse en Closed Decking
14. Banc en bambou, couleur SAND
15. Terrasse chaleureuse, couleur SAND
16. Plateforme de piscine mobile à Berlin

Retrouvez d'autres produits d'entretien sur notre site web: [www.ambooo.com](http://www.ambooo.com)

# NOTRE CONCEPTEUR DE TERRASSE

Imaginez et concevez votre terrasse avec notre planificateur de terrasse AMBOOO, l'outil incontournable pour votre terrasse en bambou sur-mesure !

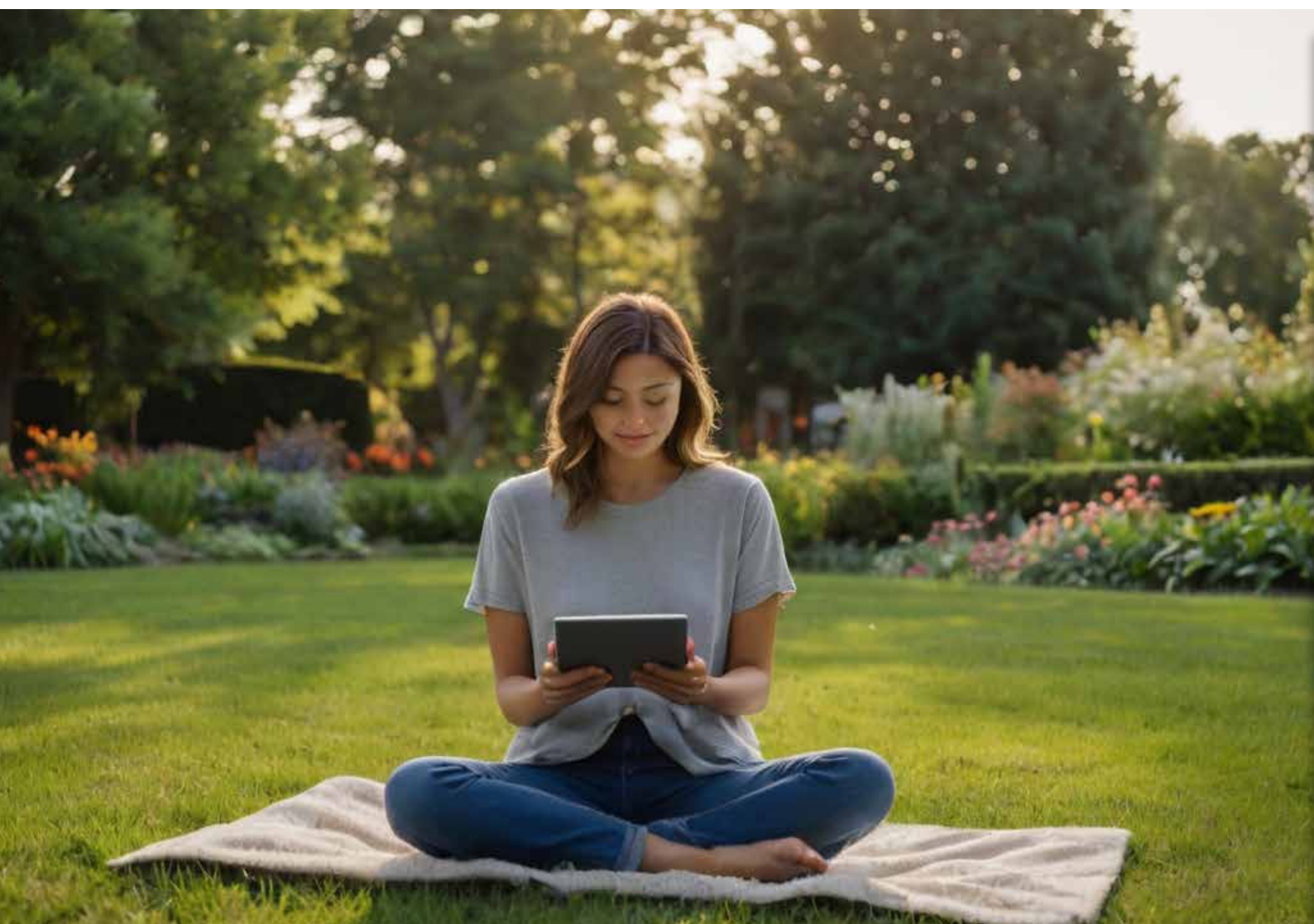

# EN QUELQUES CLICS, VOUS ÊTES PRÊTS POUR VOTRE PROJET DE TERRASSE SUR MESURE :

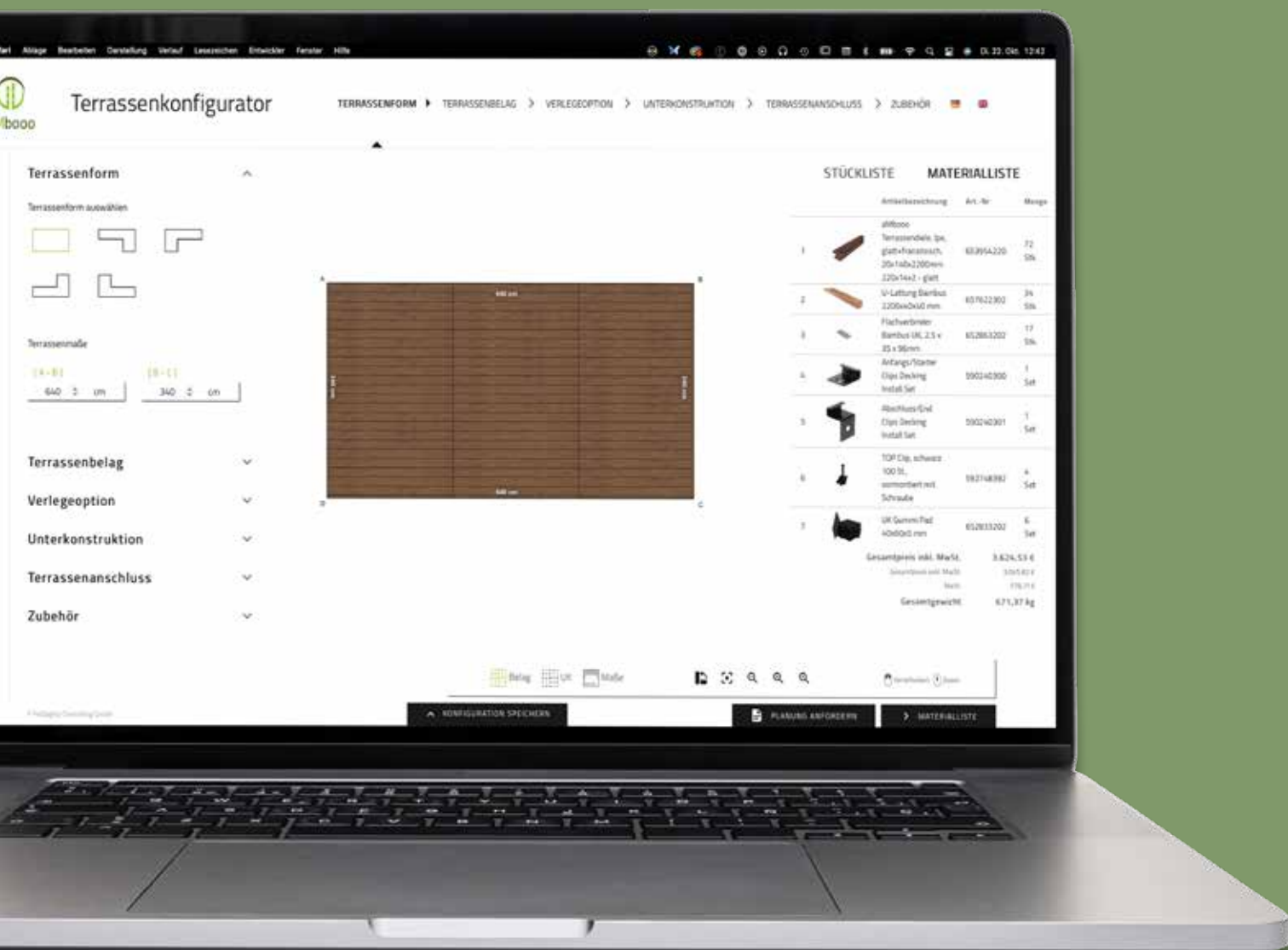

Dessinez simplement le plan de votre terrasse et choisissez votre matériau ainsi que le type de pose préféré.  
Déterminez ensuite le type de sous-construction adapté.

Notre planificateur de terrasse s'occupe du reste pour vous : il génère une liste détaillée des matériaux nécessaires et vous fournit immédiatement une estimation des prix. Ainsi, vous gagnez du temps et de l'énergie dans la planification de votre terrasse en bambou AMBOOO.  
Rendez-vous sur notre site dès aujourd'hui et découvrez à quel point la planification de terrasse peut être simple !

POUR VOS NOTES





Toutes les informations sont fournies sans garantie. Sous réserve de modifications des produits et des détails techniques. Des écarts de couleur peuvent survenir en raison des techniques d'impression.

2026.V1.0

Cachet de l'entreprise



[WWW.AMBOOO.COM](http://WWW.AMBOOO.COM)